

## Adatlap

### OKTOPUS® IT-B

#### Felhasználási terület:

Falborítások elemeinek vízszintes helyzetben való beillesztéséhez, födémelemek elhelyezéséhez, építőelemek átfordításához, valamint hűtőház-ajtók emeléséhez és pozícionálásához.

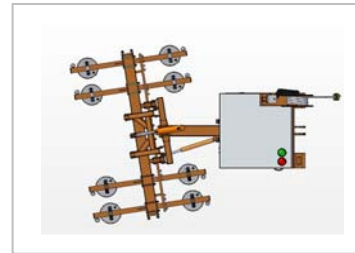
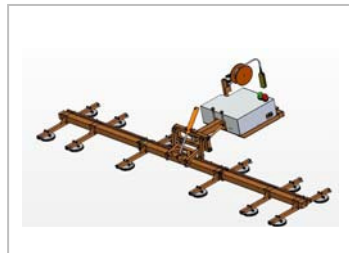
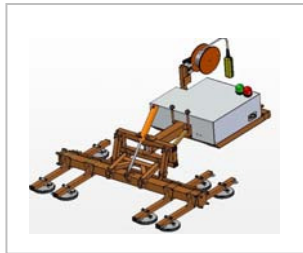

#### Leírás:

- villástargoncára felszerelhető készülék, integrált hidraulikus funkciókkal
- 2 egymástól független vákuumkör, mindegyik vákuumkör 2-szeres biztonsággal és beépített tartalék vákuummal
- beépített mérőkészülékek a vákuum és az energiaellátás felügyeletéhez
- fény- és hangjelzés figyelmeztet a normál állapottól való eltérésre
- hálózattól független, nagy kapacitású akkumulátoros áramellátás
- opcionális rádió távirányítás
- teljesíti a DIN EN 13155 előírásait

#### Jellemző alkalmazás:

szendvicspanelek elhelyezése ipari építkezéseken és hűtőházak építésein

#### A kezelhető építőelemekkel szembeni elvárások:

- a szívási felület nem lehet légáteresztő
- a felület sík és tiszta legyen
- nem lehet rajtuk védőfólia

#### Teherbírás:

max. 400 kg

#### Önsúly:

kb. 620 kg

#### Kezelés:

a vezérlőkapcsoló kábellel kapcsolódik a készülékhez, opcionális rádió távvezérlés

#### Áramellátás:

24 V-os akkumulátor

#### Vákuum-előállítás:

1 vákuumszivattyú

#### A szívófejhíd billentési tartománya:

vertikális tengely: 60°  
horizontális tengely: 180°

Szívótányérok:

Wirth standard szívófejek

- kerek szívófej ( $\varnothing$  250 mm)

- hosszúkás szívófej (100 mm x 320 mm)

További opcionális tartozékok:

- biztonsági zuhanásgátló heveder

**Teherbírás:**

Készüléktípus / szívófejek	Max. teherbírás
OKTOPUS <sup>®</sup> IT-B 8 kerek szívófejjel ( $\varnothing$ 250 mm)	250 kg
OKTOPUS <sup>®</sup> IT-B 12 kerek szívófejjel ( $\varnothing$ 250 mm)	400 kg
OKTOPUS <sup>®</sup> IT-B 8 hosszúkás szívófejjel (100 mm x 320 mm)	130 kg
OKTOPUS <sup>®</sup> IT-B 12 hosszúkás szívófejjel (100 mm x 320 mm)	200 kg

**Méretetek:**

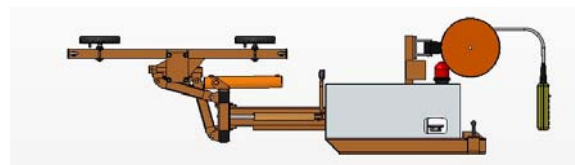
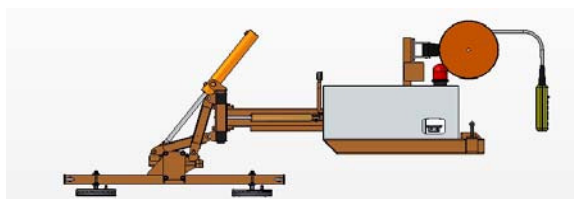
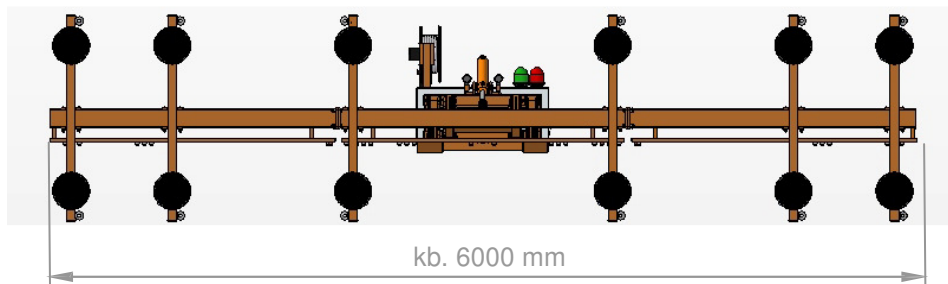
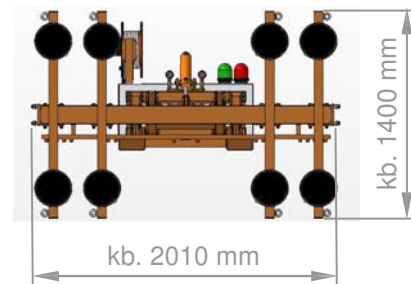
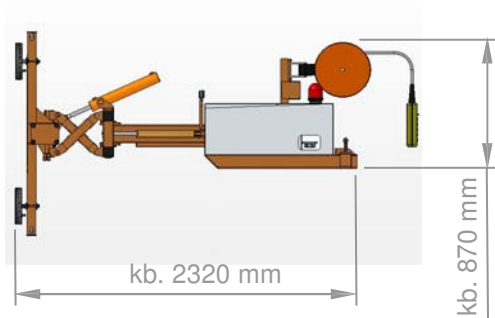

**Képviselet: NOVOTRANSZ Kft.**

Telefon: 0036 - 1 296-0866

Telefax: 0036 - 1 294-9475

E-mail: [novotransz.bp@novotransz.hu](mailto:novotransz.bp@novotransz.hu)

Internet: [www.novotransz.hu](http://www.novotransz.hu)

A változtatás joga fenntartva.